

# Haus I

## GRUNDRISSE HAUS I.5

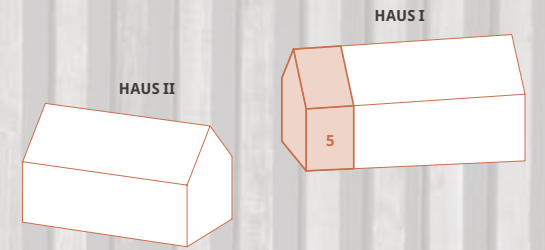

### UNTERGESCHOSS

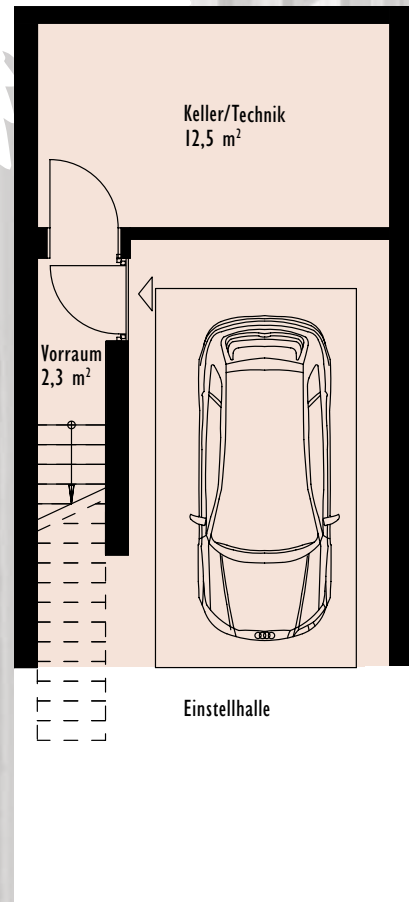

### ERDGESCHOSS

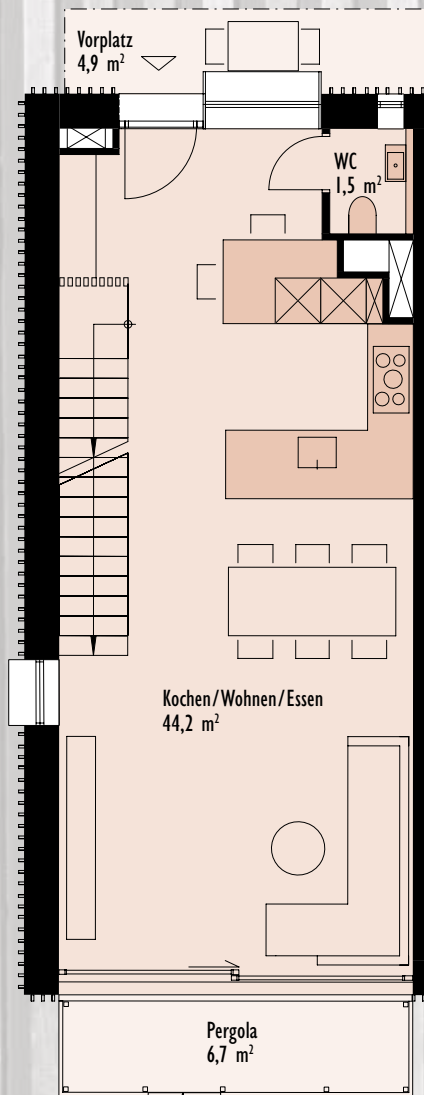

### OBERGESCHOSS

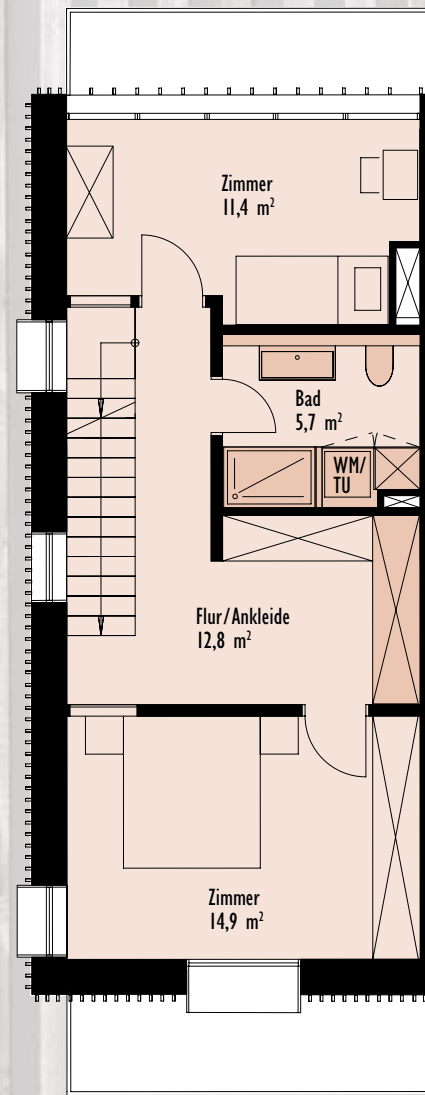

### DACHGESCHOSS

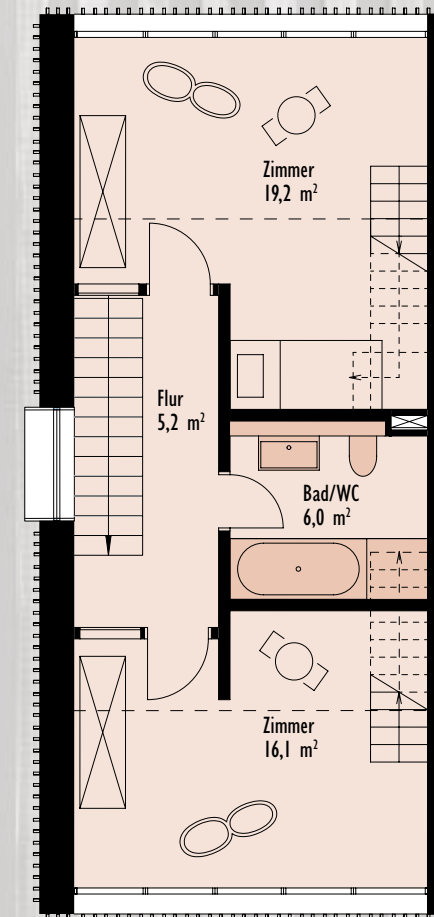

### GALERIEGESCHOSS

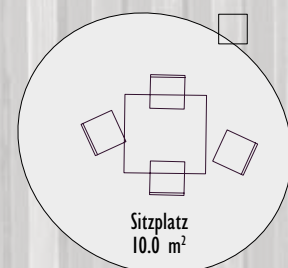
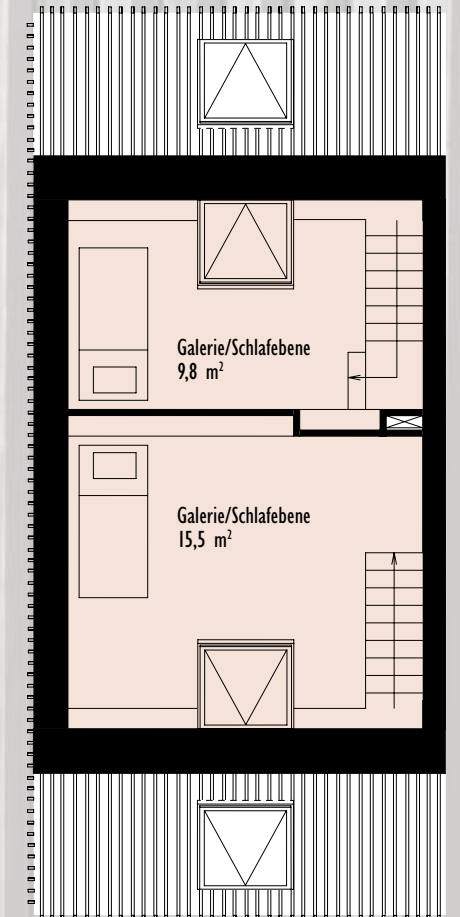

#### 5,5-ZI.-REFH I.5

Hauptnutzfläche	162,3 m <sup>2</sup>
Keller	14,8 m <sup>2</sup>
Gesamtnutzfläche	177,1 m <sup>2</sup>
Aussennutzfläche	21,6 m <sup>2</sup>

- Individuelle Möblierung ist nicht im Preis inbegriffen.
- Ausstattung und Möblierung mit dunkler Schraffur ist im Kaufpreis enthalten.

**BEMERKUNG:** Die Flächen können im Zuge der Ausführung ändern.

